

«СОГЛАСОВАНО»
Руководитель исполнительного комитета
Арского муниципального района

И.А.Галимуллин
« _____ » _____ 2017 г.



«УТВЕРЖДАЮ»
Директор
МБОУ «Училинская основная
общеобразовательная школа»
Арского муниципального района

А.Г.Нуретдинов

« _____ » _____ 2017 г.



УТВЕРЖДАЮ:
Начальник ОГИБДД ОМВД России
по Арскому району
майор полиции Р.Р.Хузин



ПАСПОРТ

дорожной безопасности образовательной организации

(типовой)

МБОУ «Училинская основная общеобразовательная школа»

Арского муниципального района Республики Татарстан

(наименование образовательной организации)

2017 год

Общие сведения

Муниципальное бюджетное общеобразовательное учреждение «Училинская
основная общеобразовательная школа»

Арского муниципального района Республики Татарстан

(Полное наименование образовательной организации)

Тип образовательной организации бюджетное

Юридический адрес: 422020, РТ, Арский район, село Учили, улица Тукая, дом 77

Фактический адрес: 422020, РТ, Арский район, село Учили, улица Тукая, дом 77

Руководители образовательной организации:

Директор (заведующий) Нуретдинов Амир Габдулхакович 8(84366) 5-45-10

Заместитель директора по учебной

работе

Гарипова Лилия Мансуровна

8(84366) 5-45-10

Заместитель директора по воспитательной

работе

Шакирова Лейсан Мансуровна

8(84366) 5-45-10

Ответственные работники

муниципального органа

образования

методист МУ «Управление образования»

исполнительного комитета Арского муниципального района

Республики Татарстан

Хабибуллин Ильшат Альфритович

8(84366) 3-30-12

Ответственные от

Госавтоинспекции

Госинспектор БДД ОГИБДД МВД

России по Арскому району капитан полиции

А.Х.Сабилов 8 (84366) 3-39-39

Ответственные работники

за мероприятия по профилактике

детского травматизма

Госинспектор БДД ОГИБДД ОМВД

России по Арскому району старший лейтенант

полиции

Р.Р.Хакимов

8 (84366) 3-45-96

Руководитель или ответственный

работник дорожно-эксплуатационной

организации, осуществляющей

содержание улично-дорожной

сети (УДС)*

глава сельского поселения

Г.Г.Сафаров

8 (84366) 5-67-34

Руководитель или ответственный

работник дорожно-эксплуатационной

организации, осуществляющей

содержание технических средств

организации дорожного

движения (ТСОДД)*

директор Арского филиала ОАО «Татавтодор»

А.Т.Сафиев

ТЕЛЕФОНЫ ОПЕРАТИВНЫХ СЛУЖБ:

02, 3-12-02 – Отдел МВД России по Арскому району

01, 3-59-01 Арский гарнизон пожарной охраны

03, 3-15-03 Арская ЦРБ, отделение скорой помощи

Количество обучающихся **56**

Наличие уголка по БДД имеется, на 1 ом этаже школы
(если имеется, указать место расположения)

Наличие класса по БДД не имеется

Наличие автогородка (площадки) по БДД нет

Наличие автобуса в образовательной организации нет

(при наличии автобуса)

Владелец автобуса _____
(ОО, муниципальное образование и др.)

Время занятий в образовательной организации:

1-ая смена: 8 час. 00 мин. – 13 час.35 мин. (период)

внеклассные занятия: 13 час. 35 мин. – 17 час. 00 мин.

Содержание

I. План-схемы образовательной организации (сокращение – ОО).

1. Район расположения образовательной организации, пути движения транспортных средств и детей (обучающихся).
2. Организация дорожного движения в непосредственной близости от образовательной организации с размещением соответствующих технических средств организации дорожного движения, маршруты движения детей и расположение парковочных мест.
3. Маршруты движения организованных групп детей от образовательной организации к стадиону, парку или спортивно-оздоровительному комплексу.
4. Пути движения транспортных средств к местам разгрузки/погрузки и рекомендуемые безопасные пути передвижения детей по территории образовательной организации.

II. Информация об обеспечении безопасности перевозок детей специальным транспортным средством (автобусом).

1. Общие сведения.

III. Приложения.

План-схема пути движения транспортных средств и детей при проведении дорожных ремонтно-строительных работ вблизи образовательной организации.

I. План-схемы образовательной организации

1. Район расположения образовательной организации, пути движения транспортных средств и детей (обучающихся)

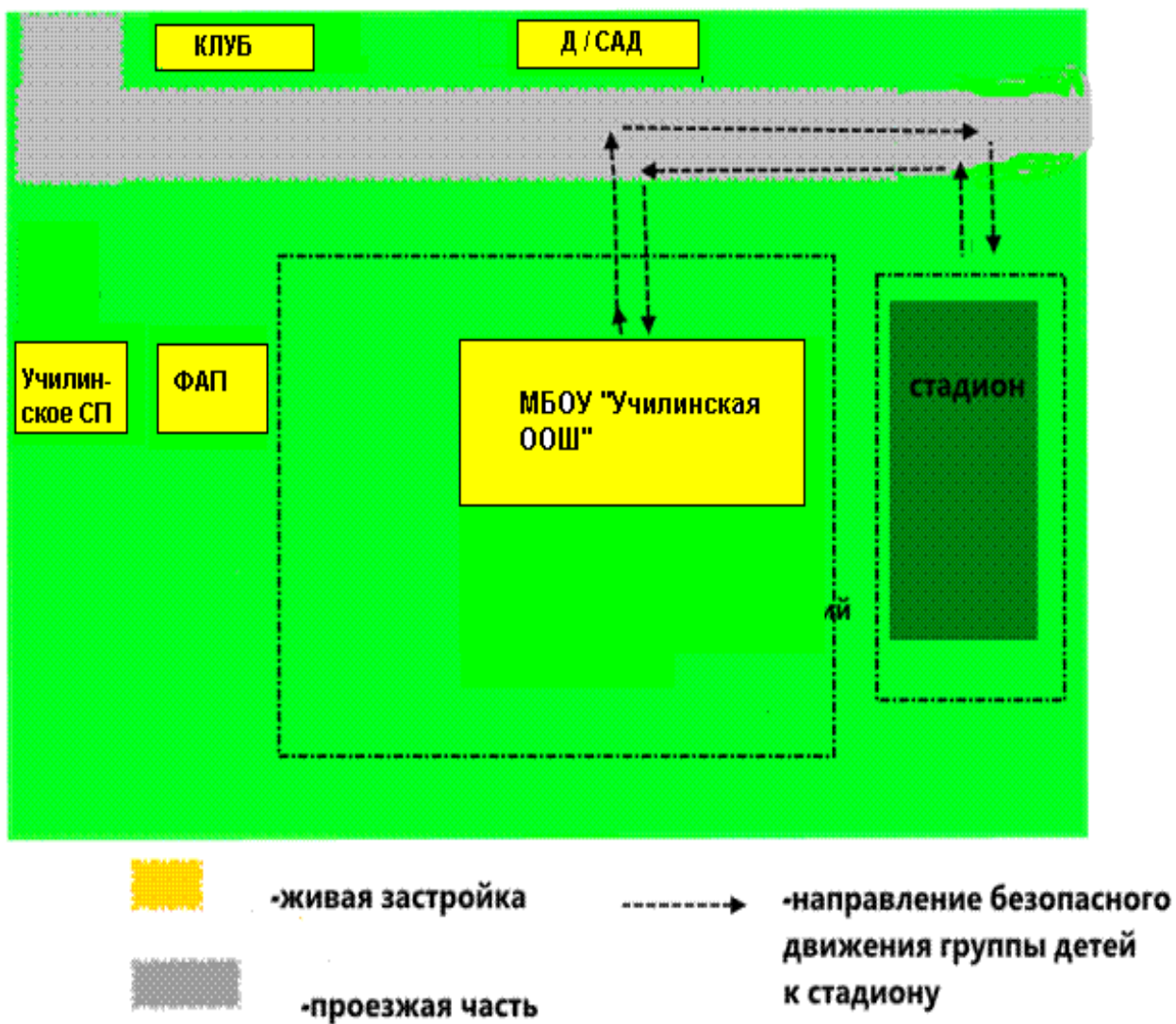

2. Схема организации дорожного движения в непосредственной близости от образовательной организации с размещением соответствующих технических средств организации дорожного движения, маршрутов движения детей и расположения парковочных мест.

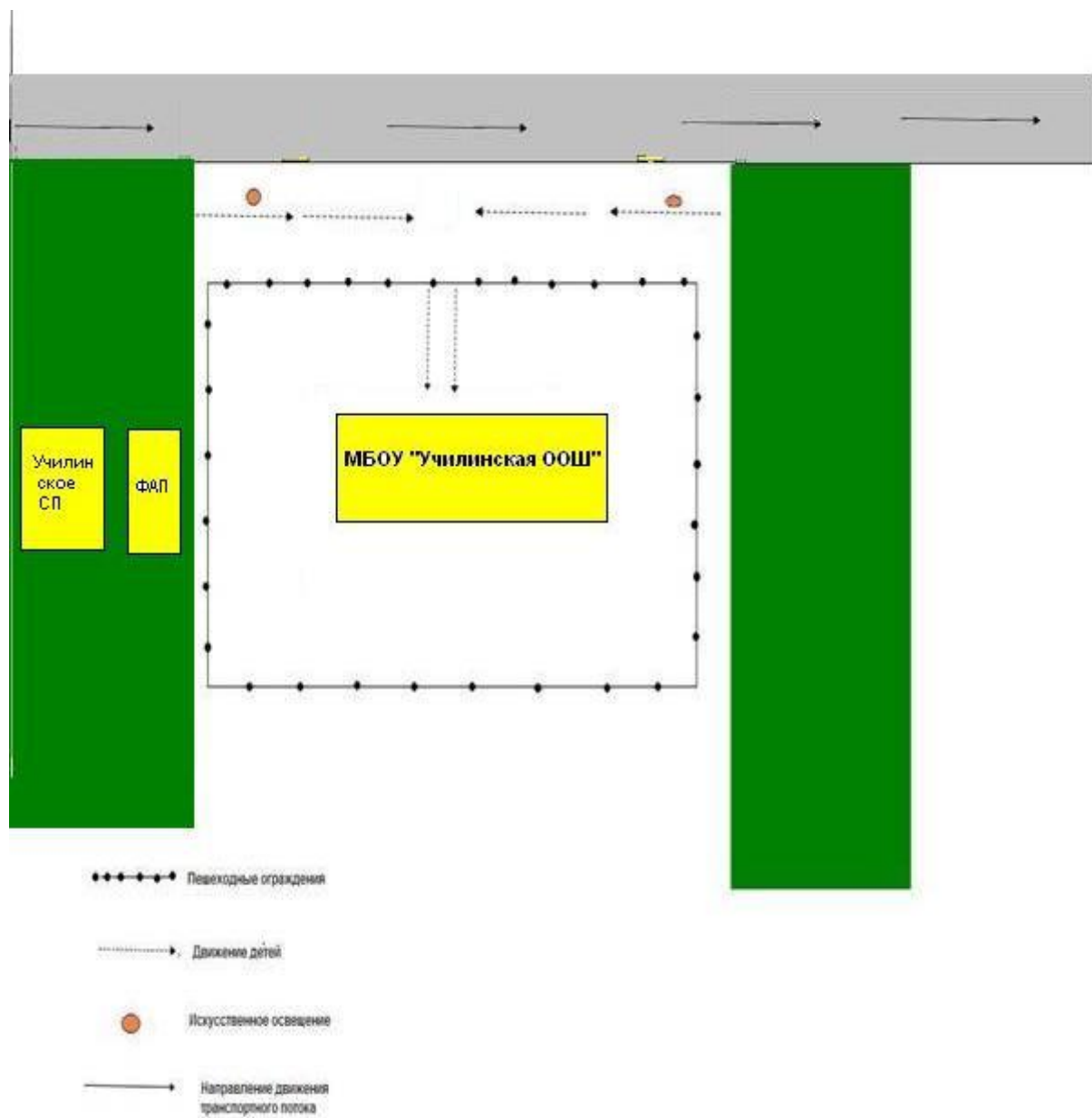

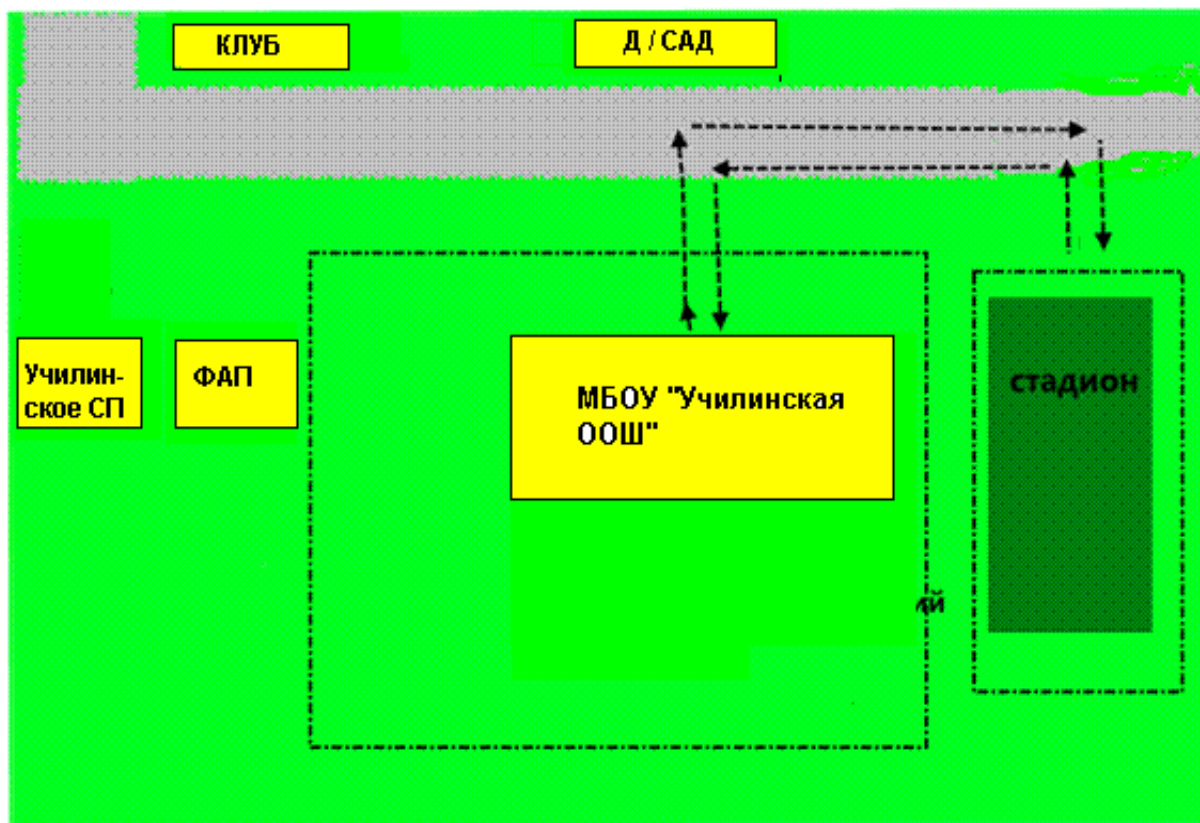

3. Маршруты движения организованных групп детей от образовательной организации к стадиону

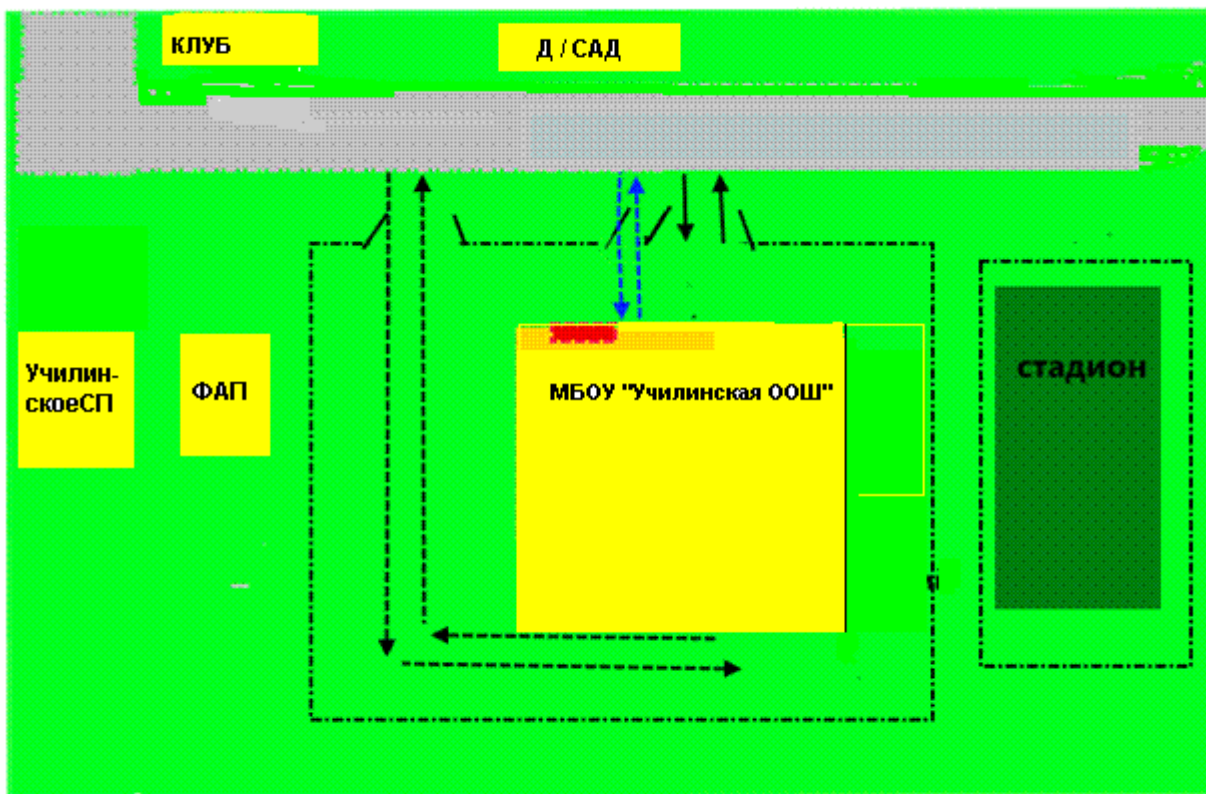

4. Пути движения транспортных средств к местам разгрузки/погрузки и рекомендуемые безопасные пути передвижения детей по территории образовательной организации

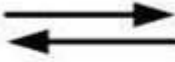
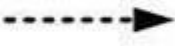

- 
 - въезд/выезд грузовых транспортных средств
- 
 - движение грузовых транспортных средств по территории образовательной организации
- 
 - движение детей по территории образовательной организации
- 
 - место разгрузки/погрузки

II. Информация об обеспечении безопасности перевозок детей специальным транспортным средством (автобусом).

1. Общие сведения

Марка _____

Модель _____

Государственный регистрационный знак _____

Год выпуска _____ Количество мест в автобусе _____

Соответствие конструкции требованиям, предъявляемым к школьным автобусам

2. Сведения о водителе(ях) автобуса(сов)

Фамилия, имя, отчество	Дата принятия на работу	Стаж вождения ТС категории D	Дата предстоящего медицинского осмотра	Период проведения стажировки	Сроки повышения квалификации	Допущенные нарушения ПДД
						-
						-

3. Организационно-техническое обеспечение

1) Лицо, ответственное, за обеспечение безопасности дорожного движения):
(Ф.И.О.) _____
назначено _____
прошло аттестацию _____
(дата)

2) Организация проведения предрейсового медицинского осмотра водителя:
осуществляет _____
на основании _____
действительного до _____
(дата)

3) Организация проведения предрейсового технического осмотра транспортного средства: осуществляет _____
(Ф.И.О. специалиста)
на основании _____
действительного до _____
(дата)

4) Дата очередного технического осмотра _____

5) Место стоянки автобуса в нерабочее время _____
меры, исключающие несанкционированное использование

6) Место ремонта и технического обслуживания автобуса

7) Наличие и работоспособность алкозамка. Факты сработки

4. Сведения о владельце автобуса

Юридический адрес владельца:

Фактический адрес владельца:

Телефон ответственного лица:

2. Маршрут движения автобуса образовательной организации

План-схема пути движения транспортных средств и детей при проведении дорожных ремонтно-строительных работ вблизи образовательной организации

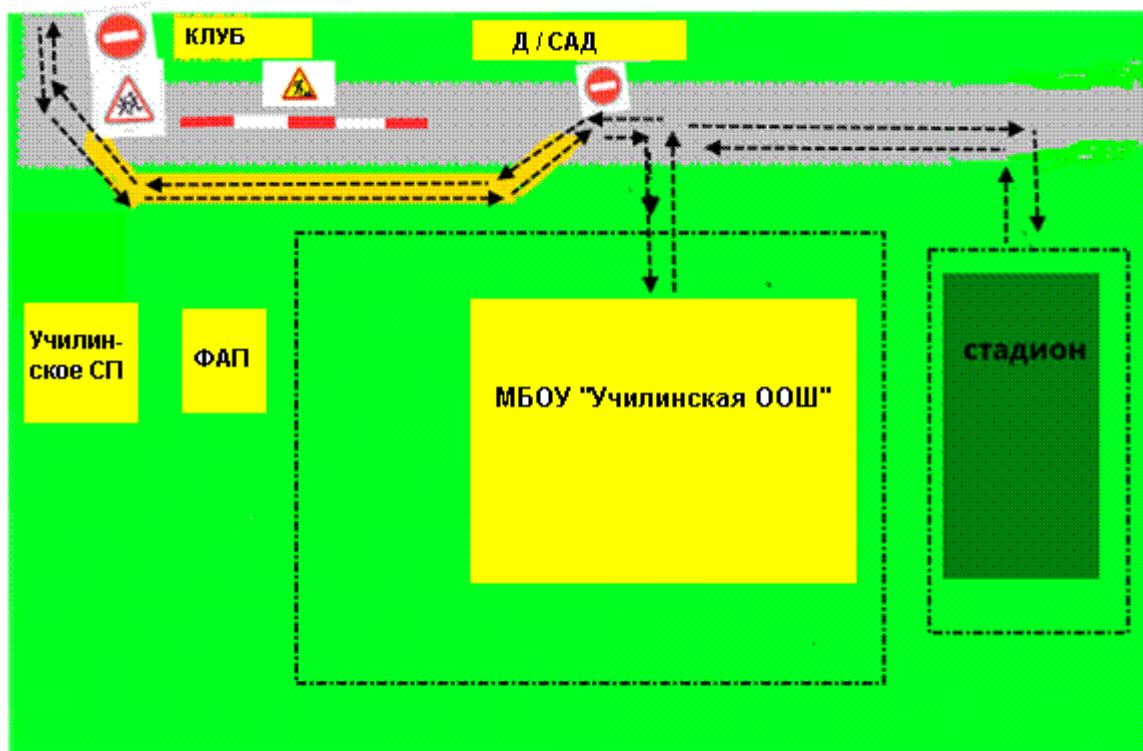

-временная пешеходная дорожка

-рекомендуемое направление пешеходного потока